

Commande



Formulaire de commande 2024

Offre

Yes, you can.®

Tel. 061 487 70 80 / switzerland@invacare.com

Prix en CHF hors TVA

Invacare® **Action®3 Junior®** CE

Poids max. de l'utilisateur : **max. 80 kg**

Prix de base : 2.583,00

Numéro de client:

Personne de contact:

Commission:





Sélectionner les options choisies par une croix dans les cases Configuration standard Options sans supplément de prix
 Pour utiliser au mieux ce formulaire, merci d'utiliser la version la plus récente d'Adobe Reader: <https://get.adobe.com/de/reader/>

Code	Poids de l'utilisateur =	kg	Prix		
CNC0025	Invacare® Action®3 Junior® Evolution		2.583,00		
CNCSPEC	Invacare® Action®3 Junior® Evolution Sonderbau-Ausführung		sur demande		
MODE DE PROPULSION - VERSION					
CNC0100	Version standard - Propulsion main-courante		<input checked="" type="checkbox"/>		
ASSISE					
LARGEUR D'ASSISE					
CNC0140	205 mm, incl. kit stabilisation avant ¹⁾		<input type="checkbox"/>		
CNC0141	230 mm, incl. kit stabilisation avant ¹⁾		<input type="checkbox"/>		
CNC0142	255 mm, incl. kit stabilisation avant ¹⁾		<input type="checkbox"/>		
CNC0143	280 mm, incl. kit stabilisation avant ¹⁾		<input type="checkbox"/>		
CNC0150	305 mm ²⁾		<input checked="" type="checkbox"/>		
CNC0151	330 mm ³⁾		<input type="checkbox"/>		
CNC0152	355 mm ³⁾		<input type="checkbox"/>		
CNC0153	380 mm ³⁾		<input type="checkbox"/>		
Combinations possible largeur / profondeur d'assise					
Largeur mm	Profondeur mm				
	200-250	250-300	300-350	275-325	325-375
205	✓	✓	✓	✗	✗
230	✓	✓	✓	✗	✗
255	✓	✓	✓	✗	✗
280	✓	✓	✓	✗	✗
305	✗	✗	✗	✓	✓
330	✗	✗	✗	✓	✓
355	✗	✗	✗	✓	✓
380	✗	✗	✗	✓	✓
1) NC: dossier ajustable, Potence 30° abduction, Potence réglable, kit de transfer 2) NC: Potence réglable inkl. appui-mollet 3) NC: Potence réglable sans appui-mollet					
PRONFONDEUR D'ASSISE					
CNC0160	Pronfondeur réglable, 200 - 250 mm (pré-réglage 230 mm) (NC: 22" roues arrière)		<input type="checkbox"/>		
CNC0161	Pronfondeur réglable, 250 - 300 mm (pré-réglage 280 mm)		<input type="checkbox"/>		
CNC0162	Pronfondeur réglable, 300 - 350 mm (pré-réglage 330 mm)		<input type="checkbox"/>		
CNC0170	Pronfondeur réglable, 275 - 325 mm (pré-réglage 300 mm)		<input checked="" type="checkbox"/>		
CNC0171	Pronfondeur réglable, 325 - 375 mm (pré-réglage 350 mm)		<input type="checkbox"/>		
HAUTEUR D'ASSISE					
CNC0260	460 mm		<input checked="" type="checkbox"/>		
CNC0270	435 mm		<input type="checkbox"/>		
CNC0280	410 mm (NC: kit de transfert, aide au basculement)		<input type="checkbox"/>		
REVÊTEMENT D'ASSISE					
CNC0335	Toile d'assise en nylon avec bandes velcro réglables		<input checked="" type="checkbox"/>		

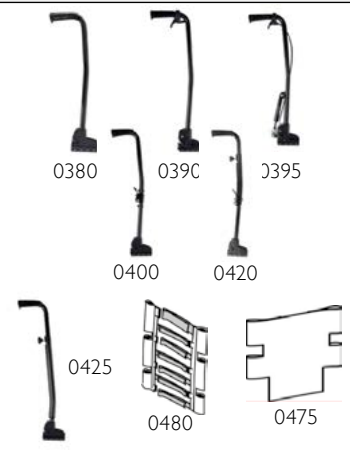

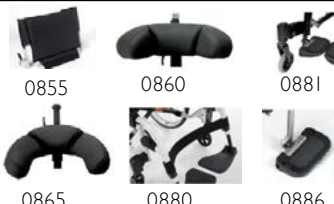

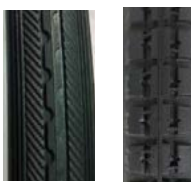
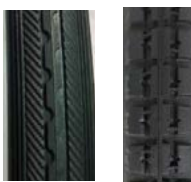
COUSSIN D'ASSISE			
CNC0362	Essential junior bi-densité réglable en profondeur - épaisseur 50 mm		127,00
DOSSIER			
TYPE DE DOSSIER			
CNC0380	Dossier fixe, angle lombaire de 7°, hauteur du dossier réglable à 37/40/43 (pré-réglée à 37 cm)		◆
CNC0390	Dossier inclinable de 0° à 30°, hauteur du dossier réglable 35/37/39/41/43 (pré-réglée à 37 cm)		372,00
CNC0395	Dossier inclinable par vérin de 0° à 30°, hauteur du dossier 40 cm		655,00
CNC0400	Dossier rabattable, hauteur du dossier réglable 37/40/43 cm (pré-réglée à 37 cm)		186,00
CNC0420	Dossier rabattable, hauteur du dossier 40 cm, poignée de poussée réglable en hauteur (10 cm)		339,00
CNC0425	Dossier fixe, angle lombaire de 7°, hauteur du dossier 40 cm (avec 0475), 43 cm (avec 0480), poignée de poussée réglable en hauteur (15 cm)		196,00
GARNITURE DE DOSSIER			
CNC0475	Toile de dossier en nylon, réglable en largeur et en hauteur		◆
CNC0480	Garniture de dossier adaptable		274,00
REPOSE-JAMBES			
REPOSE-JAMBE DROITE			
CNC0505	Repose-jambe 90° amovible et escamotable, droit (UL 12,5 - 26 cm)		○
CNC0510	Repose-jambe 80° noir, court, escamotable vers l'int./l'ext., droit (UL 22 - 32 cm)		◆
CNC0511	Repose-jambe 80° noir, court, escamotable vers l'int./l'ext., droit (UL 22 - 32 cm)		76,00
CNC0512	Repose-jambe 80°, long, escamotable vers l'int./l'ext., droit (UL 30 - 45 cm)		○
CNC0513	Repose-jambe 80°, long, abduction de 30°, escamotable vers l'int./l'ext., droit (UL 30 - 45 cm)		76,00
CNC0520	Repose-jambe inclinable de 0° à 80° avec appui-mollet, escamotable vers l'int./l'ext., droit (UL 27,5 - 37,5)		200,00
CNC0530	Repose-jambe inclinable de 0° à 80° sans appui-mollet, escamotable vers l'int./l'ext., droit (UL 27,5 - 37,5)		171,00
REPOSE-JAMBES GAUCHE			
CNC0555	Repose-jambe 90° amovible et escamotable, gauche (UL 12,5 - 26 cm)		◆
CNC0560	Repose-jambe 80° noir, court, escamotable vers l'int./l'ext., gauche (UL 22 - 32 cm)		○
CNC0561	Repose-jambe 80° noir, court, abduction de 30°, escamotable vers l'int./l'ext., gauche (UL 22 - 32 cm)		76,00
CNC0562	Repose-jambe 80°, long, escamotable vers l'int./l'ext., gauche (UL 30 - 45 cm)		○
CNC0563	Repose-jambe 80°, long, abduction de 30°, escamotable vers l'int./l'ext., gauche (UL 30 - 45 cm)		76,00
CNC0570	Repose-jambe inclinable de 0° à 80° avec appui-mollet, escamotable vers l'int./l'ext., gauche (UL 27,5 - 37,5)		200,00
CNC0580	Repose-jambe inclinable de 0° à 80° sans appui-mollet, escamotable vers l'int./l'ext., gauche (UL 27,5 - 37,5)		171,00
PALETTE DROITE			
CNC0600	Palette, rabattable droite		◆
CNC0605	Palette, inclinable et réglable en profondeur, rabattable, droite		90,00
CNC0610	Palette, inclinable et rabattable, droite		64,00
CNC0611	Monobloc réglable en inclinaison		286,00
PALETTE GAUCHE			
CNC0620	Palette, rabattable gauche		◆
CNC0625	Palette, inclinable et réglable en profondeur, rabattable, gauche		90,00
CNC0630	Palette, inclinable et rabattable, gauche		64,00
ACCOUDOIRS			
ACCOUDOIR DROITE			
CNC0640	Accoudoir (Nr.1), Desk, amovible, réglable en hauteur 180 - 250 mm droite, incl. système de réglage		◆
CNC0645	Accoudoir (Nr.1), Junior, amovible, réglable en hauteur 150 - 250 mm droite, incl. système de réglage		○
CNC0650	Garde-boue droite, incl. système de réglage		65,00
CNC0655	Protège-vêtements droite, incl. système de réglage		○





ACCOUDOIR GAUCHE				
CNC0740	Accoudoir (Nr.1), Desk, amovible, réglable en hauteur 180 - 250 mm gauche, incl. système de réglage		◆	 0650 / 0750 0655 / 0755
CNC0745	Accoudoir (Nr.1), Junior, amovible, réglable en hauteur 150 - 250 mm gauche, incl. système de réglage		○	
CNC0750	Garde-boue gauche, incl. système de réglage	65,00		
CNC0755	Protège-vêtements gauche, incl. système de réglage		○	
ACCESSOIRES D'ASSISE				
CNC0855	Rallonge dorsale (23 cm)	182,00		 0855 0860 0881 0865 0880 0886
CNC0860	Appui-tête standard, réglable avec barre stabilisatrice	408,00		
CNC0865	Appui-tête ronde, réglable avec barre stabilisatrice	461,00		
CNC0880	Appui-mollets réglables		◆	
CNC0881	Kit Stabilizer - Elargisseur de voie avant de + 100mm		○	
CNC0886	Kit pour le réglage optimal des palettes	87,00		
COLORIS DE CHÂSSIS				
CNC0952	Blanc perle		○	
CNC0953	Noir Mat		○	
CNC0954	Rouge Mat		◆	
CNC0955	Jaune Ardent		○	
CNC0956	Bleu Polaire		○	
CNC0957	Rose bonbon		○	
ROUES AVANT				
CNC0999	5" x 1", pneu anti-crevaisson		◆	 0999 1001 1007
CNC1001	5" x 1", lumineuse, pneu anti-crevaisson		○	
CNC1007	5"x 1" 3/4, pneu anti-crevaisson		○	
ROUES ARRIÈRE				
DIAMÈTRE DES ROUES ARRIÈRE				
CNC1020	20"		○	 1120 1130
CNC1030	22"		◆	
TYPE DE ROUES ARRIÈRE				
CNC1040	Standard (moyeu noir, jante grise et rayons gris)		◆	 1120 1130
CNC1045	Renforcée (moyeu gris, jante grise, et rayons gris renforcés en acier)		○	
CNC1050	Frein tambour (moyeu frein tambour gris, jante grise et rayons gris renforcés en acier)	109,00		
REVÊTEMENTS DE ROUES ARRIÈRE				
CNC1120	1 3/8" pneu anti-crevaisson, noir		◆	
CNC1130	1 3/8" pneu avec crampons, noir		○	
MAINS-COURANTE				
CNC1140	Main-courante en aluminium anodisé		◆	
AXES DES ROUES ARRIÈRE				
CNC1180	Axes à démontage rapide		◆	
POSITION DES ROUES				
CNC1190	Position standard des roues arrière		◆	 1254 1255 1256
CNC1195	Position medium des roues arrière (2ème position à l'avant)		○	
CNC1200	Position passive des roues arrières (3ème position à l'avant)		○	
CNC1201	Position double amputé des roues arrières (jusqu'à 6/8,5 cm en arrière du centre de gravité)	109,00		
ACCESSOIRES POUR ROUE ARRIÈRE				
CNC1253	Protège-rayons „transparents“, la paire	263,00		 1270
CNC1254	Protège-rayons „Pixels“, la paire	263,00		
CNC1255	Protège-rayons „Flocons de neige“, la paire	263,00		
CNC1256	Protège-rayons personnalisables „Coloriez moi“, la paire	263,00		
FREINS				
CNC1270	Frein à pousser		◆	
CNC1275	Frein à tirer	46,00		
CNC1280	Frein tambour pour tierce-personne (frein à pousser incl.)	394,00		

ACCESSOIRES DE SÉCURITÉ			
CNCI360	Ceinture de sécurité		54,00
CNCI370	Anti-basculé, la paire		153,00
CNCI375	Kit de transfert (roue de 4" supplémentaire pour des passages étroits)		209,00
CNCI380	Rélecteurs		◆
CNCI390	Poignée de frein longue, la paire		55,00
ACCESSOIRES			
CNCI426	Poignée de poussée, inclinable		230,00
CNCI430	Aide au basculement droit		54,00
CNCI440	Aide au basculement gauche		54,00
CNCI471	Tablette thérapeutique transparente, escamotable à droite		471,00
CNCI472	Tablette thérapeutique transparente, escamotable à gauche"		471,00



I360



I370



I375

I380

I390

I426

I471 / I472

I430 / I440

REMARQUES